

# NEW SOLAR ELEPHANT



Peso al m <sup>2</sup> completa	9 kg
Misure massime consigliate	500 cm x 400 cm larghezza x altezza

## CONTENUTO DELLA CONFEZIONE:

- Telo completo
- Molle di sicurezza per attacco rullo con copertura
- Spazzolino per guida

REQUISITO ESSENZIALE:  
RULLO Ø 70, SPESSORE 15/10

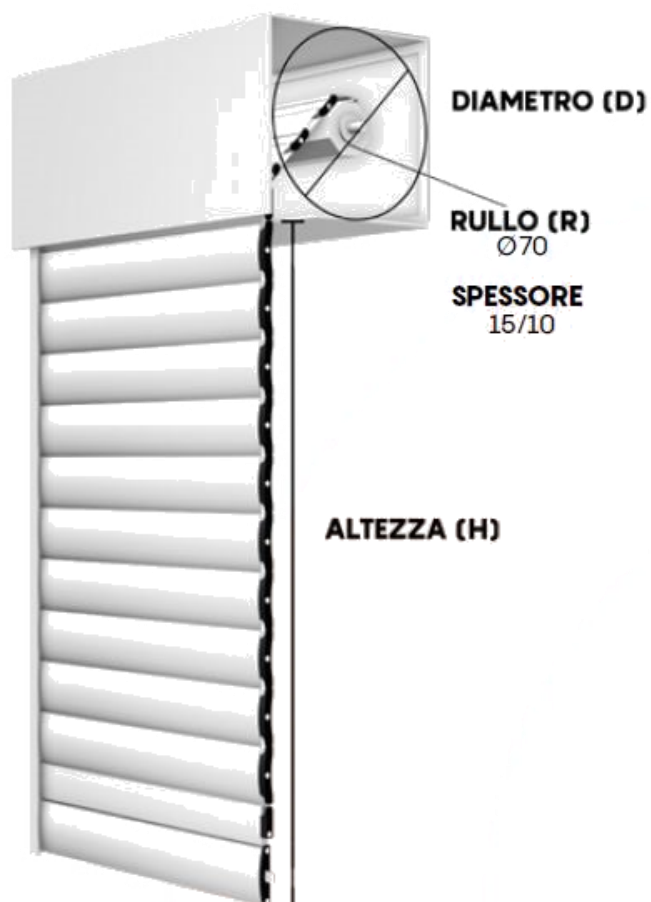

## DISTANZE DISPONIBILI TRA LE FASCE DEL TELO: 3

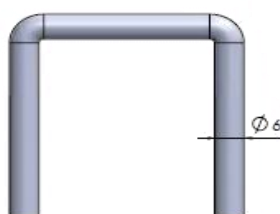
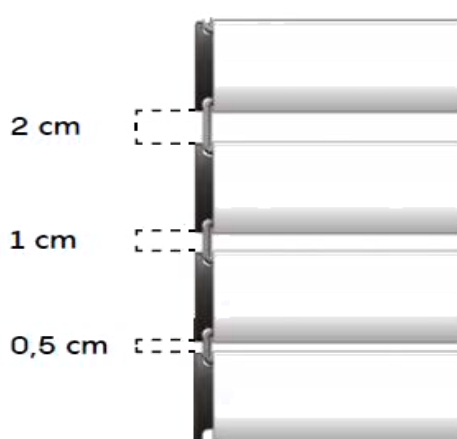

GANCIO new Solar® 2 cm

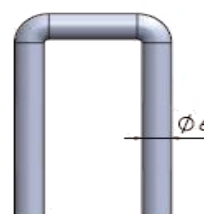

GANCIO new Solar® 0,5 cm

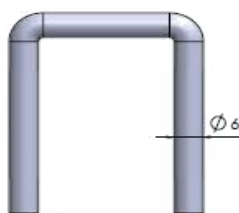

GANCIO new Solar® 1 cm

Per una gestione più personalizzata di luce e ombra è possibile configurare **elephant** anche con una combinazione dei ganci distanziali di misure diverse all'interno dello stesso telo.



## TABELLA INGOMBRI

GANCI DISTANZIALI da 2 cm

FINO A 500 cm  
DI LARGHEZZA  
TELO

ALTEZZA	DIAMETRO
120	18,3
140	20,1
160	20,8
180	21,6
200	22,0
220	23,2
240	24,0
260	25,0
280	25,3
300	25,9

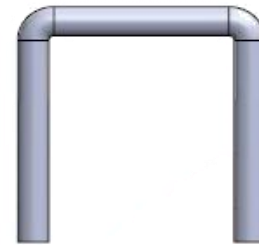

regular 2 cm

acciaio zincato FE37 cod. **SOL 2TSG 36 A**  
acciaio inox cod. **SOL 2TSG 36 I**

## TABELLA INGOMBRI

GANCI DISTANZIALI da 1 cm

FINO A 500 cm  
DI LARGHEZZA  
TELO

ALTEZZA	DIAMETRO
120	18,1
140	19,9
160	20,7
180	21,3
200	21,8
220	22,4
240	23,5
260	24,8
280	25,0
300	25,5

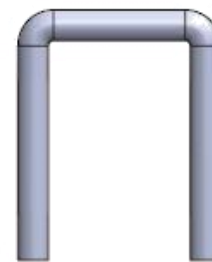

regular 1 cm

acciaio zincato FE37 cod. **SOL 2TSG 28 A**  
acciaio inox cod. **SOL 2TSG 28 I**



## TABELLA INGOMBRI

GANCI DISTANZIALI da 0,5 cm

FINO A 500 cm  
DI LARGHEZZA  
TELO

ALTEZZA	DIAMETRO
120	18,0
140	19,7
160	20,5
180	21,0
200	21,7
220	22,3
240	23,3
260	24,6
280	24,9
300	25,2

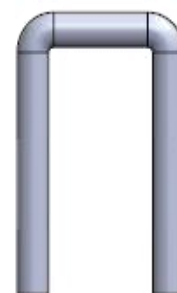

regular 0,5 cm

acciaio zincato FE37 cod. **SOL2TSG20A**  
acciaio inox cod. **SOL2TSG20I**

**AVVERTENZA:** Considerate le grandi dimensioni in cui è realizzata la **ELEPHANT**, è probabile che talvolta in fase di chiusura le singole fasce della tapparella non combacino perfettamente tra loro, lasciando intravedere sottili fasci di luce



## PROFILI ALLUMINIO ESTRUSO

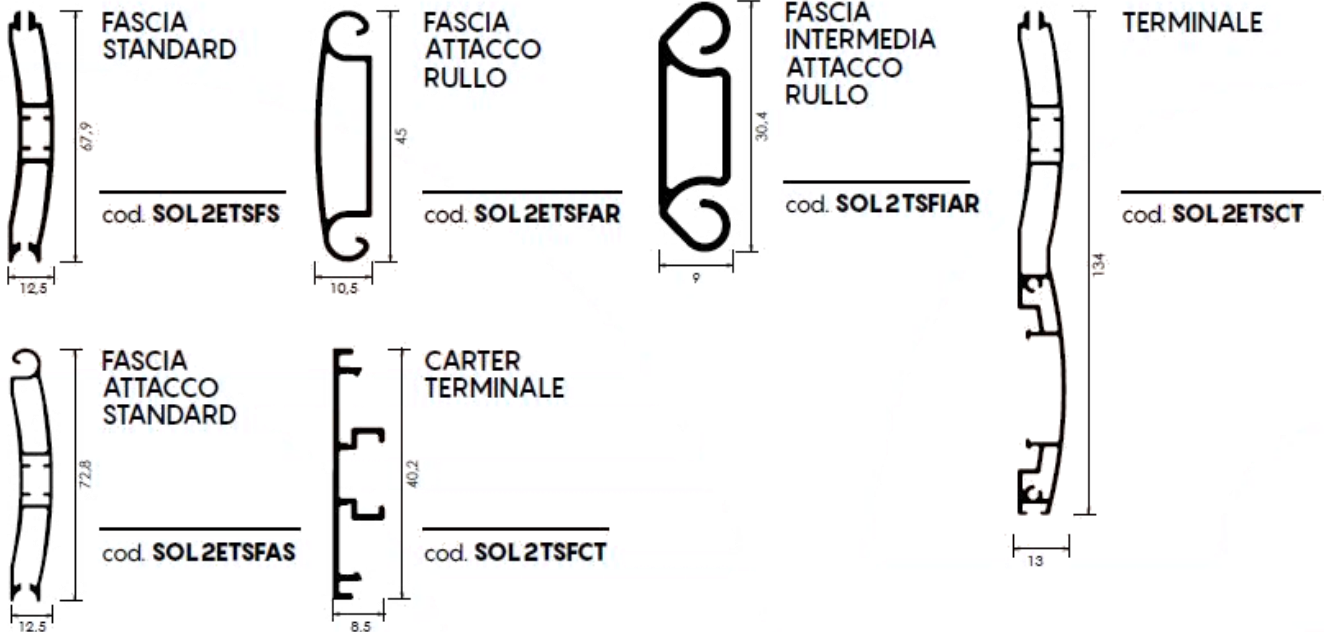

## TAPPI

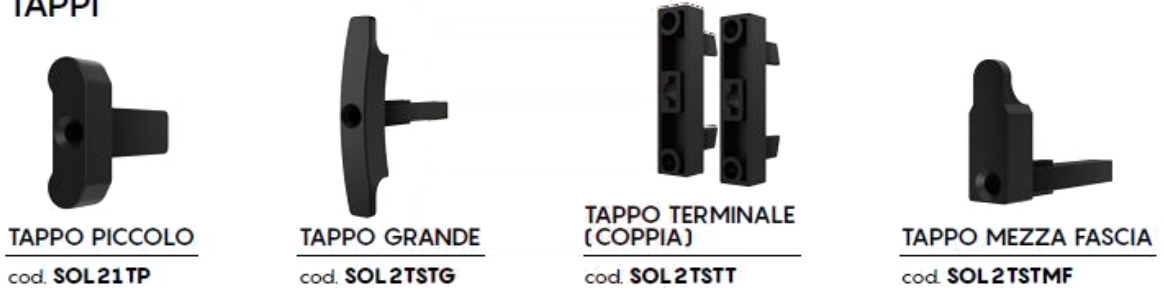

## CHIUSURE

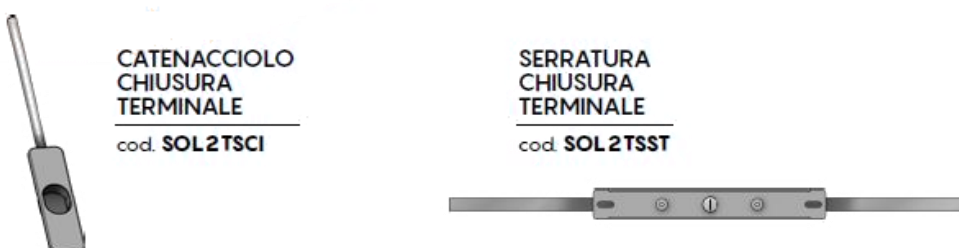

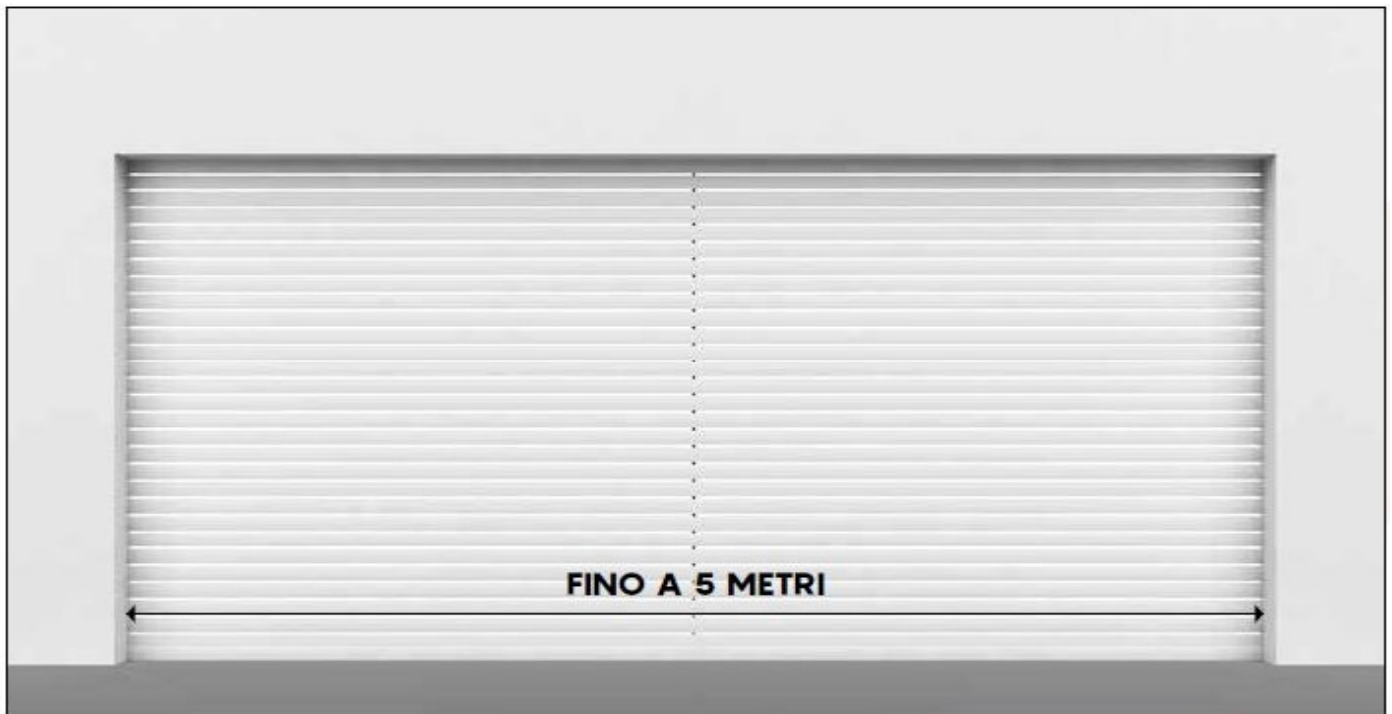

### SISTEMA REGULAR

Funzionalità brevettata che trasforma la newSolar® in un frangisole.

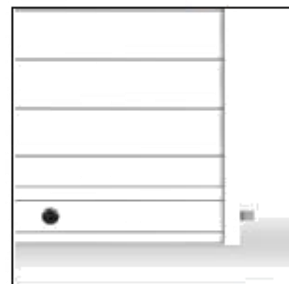

### SERRATURA SU TERMINALE

Questa newSolar® può essere chiusa con serratura o catenaccio sulla fascia terminale.

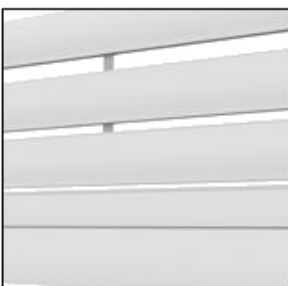

### SISTEMA ELEPHANT

Questa newSolar® ha un sistema di contenimento delle fasce che permette installazioni con larghezze fino ai 5 metri.

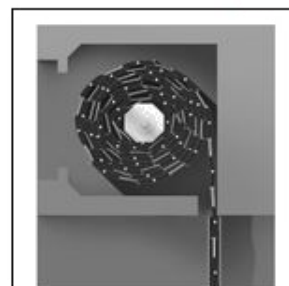

### INGOMBRI RIDOTTI

Nonostante sia una tapparella avvolgibile a fasce-profili distanziabili, trova allocazione nei cassonetti più diffusi sul mercato.

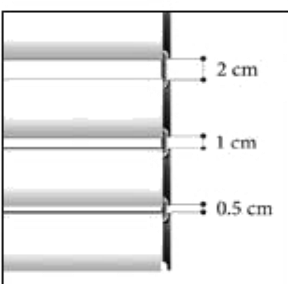

### 3 DISTANZE

Il telo di questa newSolar® può essere ordinato con 3 misure distanziali differenti: da 2 cm, 1 cm, 0,5 cm, anche in combinazioni diverse. Configurazione da comunicare in fase d'ordine.



## COME PRENDERE LE MISURE

**LARGHEZZA DEL TELO:** Rilevare la larghezza riferendosi all'INTERNO DELLE GUIDE e riportando la misura con una sottrazione di -7 mm.

**ESEMPIO:** In caso di misura esatta 392,7 cm  
è necessario comunicare in fase di ordine 392 cm

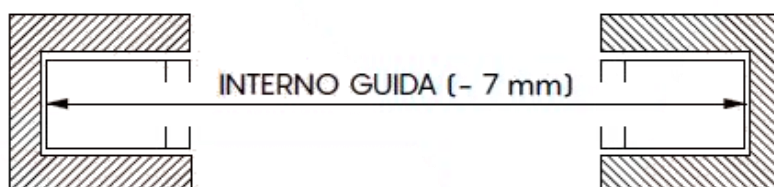

**ALTEZZA DEL TELO:** Rilevare l'altezza riferendosi alla LUCE ARCHITETTONICA e riportando la misura con un'aggiunta di +10 cm.

**ESEMPIO:** In caso di misura esatta 210 cm  
è necessario comunicare in fase di ordine 220 cm

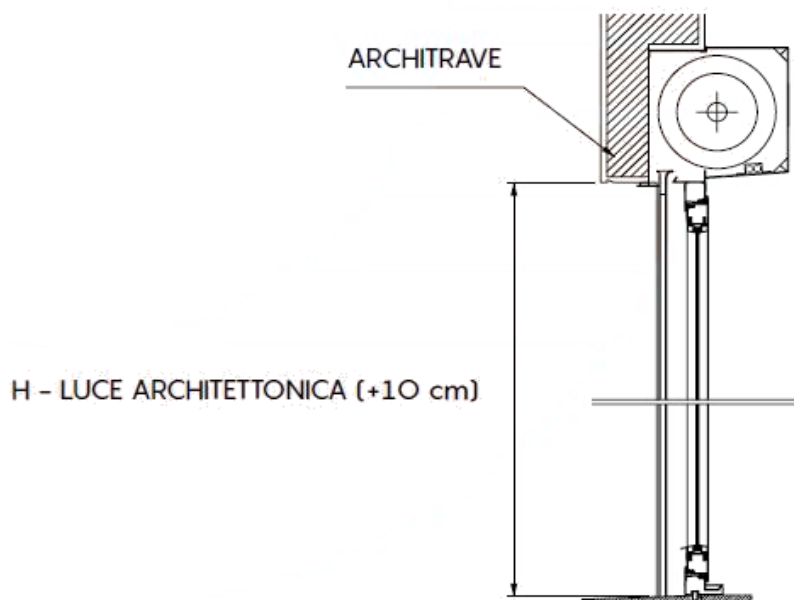

### ATTENZIONE

È necessario comunicare in fase d'ordine solo misure finite:  
LARGHEZZA interno guide -7mm  
ALTEZZA luce +10cm



## PRODOTTO CON DISTANZIALI E VITI IN ACCIAIO ZINCATO FE37

DESCRIZIONE	MINIMO FATTURABILE	COSTO
Colori standard	4,00 mq	
Colori puntinati	4,00 mq	
Colori legno	4,00 mq	
Colori non di serie standard	4,00 mq	
Colori non di serie legno	4,00 mq	

## PRODOTTO CON DISTANZIALI E VITI IN ACCIAIO INOX AISI 304

DESCRIZIONE	MINIMO FATTURABILE	COSTO
Colori standard	4,00 mq	
Colori puntinati	4,00 mq	
Colori legno	4,00 mq	
Colori non di serie standard	4,00 mq	
Colori non di serie legno	4,00 mq	

**ATTENZIONE:** per questo modello non è attualmente prevista la funzionalità SILENT.

### OPZIONI PER CHIUSURA TELO

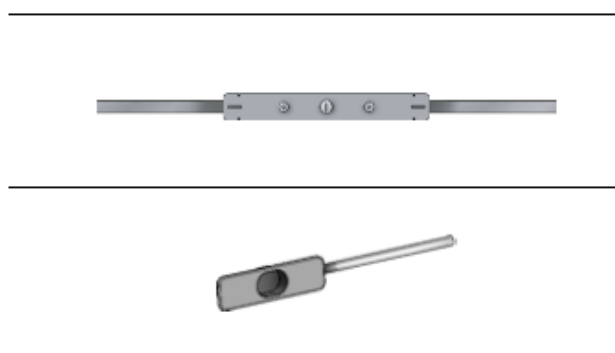

Serratura	
Catenaccio finale	



## GUIDE COMPATIBILI

1.



### GATS 002N

Spazzolino obbligatorio:  
fino a largh. 100cm altezza setole 0,7  
oltre 100cm altezza setole 0,9

2.

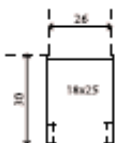

### GATS 004N

Spazzolino obbligatorio:  
fino a largh. 100cm altezza setole 0,7  
oltre 100cm altezza setole 0,9

3.

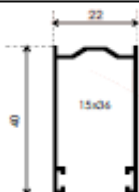

### GATS 006N

Spazzolino obbligatorio:  
fino a largh. 100cm altezza setole 0,5  
oltre 100cm altezza setole 0,7

4.

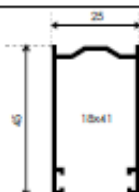

### GATS 007N

Spazzolino obbligatorio:  
fino a largh. 100cm altezza setole 0,7  
oltre 100cm altezza setole 0,9

5.

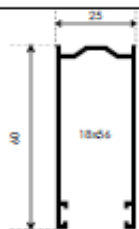

### GATS 008N

Spazzolino obbligatorio:  
fino a largh. 100cm altezza setole 0,7  
oltre 100cm altezza setole 0,9

<i>Colori standard- puntinati</i>	<i>Colori legno</i>