



ECLYPSE

**La Tenda Che Oscura La Tua Stanza
In 3 Secondi**

2023

LISTINO PREZZI

IVA ESCLUSA

COLORI TESSUTO	pag. 6
COLORI PROFILO	pag. 7
COMPANY TOUR	pag. 9
ECLYPSER LATERALE BLACKOUT	pag. 12
ECLYPSER VERTICALE BLACKOUT	pag. 14
ECLYPSER LATERALE FILTRANTE	pag. 16
ECLYPSER VERTICALE FILTRANTE	pag. 18
ECLYPSER NOTTE E GIORNO VERTICALE	pag. 20
PORTA A SOFFIETTO IN TESSUTO - PORTAPLISS	pag. 22
ESPLOSI	pag. 27
PRESA MISURE	pag. 32
CAMPIONARI	pag. 34
TESTIMONIANZE	pag. 36
MODULI RICHIESTA RITIRO	pag. 37
CONDIZIONI DI VENDITA	pag. 38

ATTENZIONE!!!

Si accettano solo ordini via App, Mail o Fax

Richiedi subito la nostra app,
scrivici a **info@shark-net.com** per ottenerla!

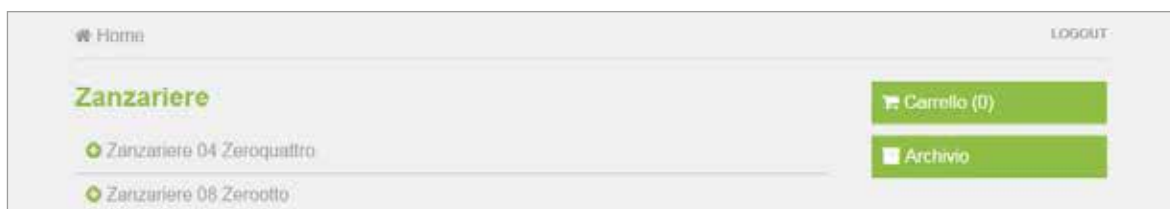

Già 2012 clienti come te la usano quotidianamente!



Inquadra qui
per far partire
il video





Eclypser Ottiene la Certificazione di origine e qualità 100% Made in Italy!

Il marchio ha l'obiettivo di confermare il valore del prodotto di qualità di vera origine italiana. Chi non fa un prodotto di valore realizzato interamente in Italia non si potrà mai fregiare della certificazione 100% Made in Italy

ISTITUTO PER LA TUTELA DEI PRODUTTORI ITALIANI

ECLYPSER

Made in Italy 100% Certificate

REGISTRAZIONE N° IT01.IT/2344.031.V

SI ATTESTA CHE
This is to certify that

ECLYPSER

E' UN MARCHIO CERTIFICATO AVENTE I REQUISITI DEL
SISTEMA IT01 - 100% QUALITA' ORIGINALE ITALIANA
acts according to system IT01 - 100% Original Italian Quality

QUESTA CERTIFICAZIONE E' INOLTRE VALIDA PER IL SEGUENTE CAMPO APPLICATIVO:
This certificate is also valid for the following product or service range:

ZANZARIERE
Insect Screen

DITTA PRODUTTRICE E DISTRIBUZIONE:
Manufacturer and distribution Company:

DFM SRL
Via T. Edison, 19 - 00015 Monterotondo (RM)

SISTEMA IT01 - 100% QUALITA' ORIGINALE ITALIANA
The certified Company:

<p><small>Questi prodotti sono:</small></p> <p>A - IDEATI E FABBRICATI INTERAMENTE IN ITALIA</p> <p>A.1 - Realizzati con disegni e progettazione esclusivi dell'Azienda A.2 - Costituiti interamente in Italia A.3 - Realizzati con semilavorati italiani A.4 - Con tracciabilità delle lavorazioni</p> <p>B - COSTRUITI CON MATERIALI NATURALI DI QUALITÀ</p> <p>B.1 - Materiali naturali individuali o composti B.2 - Materiali di qualità e prima scelta per l'uso previsto B.3 - Con tracciabilità della provenienza delle materie prime</p> <p>C - COSTRUITI SU LAVORAZIONE TRADIZIONALI TIPICHE</p> <p>C.1 - Particolari lavorazioni aziendali C.2 - Utilizzo di tecniche tradizionali tipiche</p> <p>D - REALIZZATI NEL RISPETTO DEL LAVORO IGIE E SICUREZZA</p> <p>D.1 - Realizzati nel pieno rispetto del lavoro D.2 - A norma igiene sanità e sicurezza sui luoghi e prodotti</p>	<p><small>Products must be:</small></p> <p>A - DESIGNED AND MANUFACTURED ENTIRELY IN ITALY</p> <p>A.1 - Based on company's own project and design A.2 - Fully manufactured in Italy A.3 - Made with Italian Components A.4 - Complete work traceability in Italy</p> <p>B - MADE WITH QUALITY NATURAL MATERIALS</p> <p>B.1 - Natural materials or Natural compounds B.2 - Quality, first choice materials B.3 - Raw materials origin Full traceability</p> <p>C - BUILT ACCORDING TO TRADITIONAL WORKING METHODS</p> <p>C.1 - Use of the company's specific Workmanship C.2 - Use of traditional Workmanship techniques</p> <p>D - MADE IN OBSERVANCE OF EMPLOYEES, HEALTH AND SAFETY STANDARDS</p> <p>D.1 - Ethical treatment of Employees D.2 - Manufactured according to the Hygiene, Healthcare and Safety regulations</p>
-----------------------------------------------------------------------------------------------------------------------------------------------------------------------------------------------------------------------------------------------------------------------------------------------------------------------------------------------------------------------------------------------------------------------------------------------------------------------------------------------------------------------------------------------------------------------------------------------------------------------------------------------------------------------------------------------------------------------------------------------------------------------------------------------------------------------------------------------------------------------------------------------------------------------------------------------------	----------------------------------------------------------------------------------------------------------------------------------------------------------------------------------------------------------------------------------------------------------------------------------------------------------------------------------------------------------------------------------------------------------------------------------------------------------------------------------------------------------------------------------------------------------------------------------------------------------------------------------------------------------------------------------------------------------------------------------------------------------------------------------------------------------------------------------------------------------------------------------------

Organismo Asseverante:
Supporting unit:
PROMINDUSTRIA SPA

WALTER MARTINI
President

NAZZARENO VITA
Director

MILANO, 05/03/2021

LA VALIDITA' DEL PRESENTE CERTIFICATO MADE IN ITALY E' SUBORDINATA AL RIESAME COMPLETO DEL SISTEMA CON PERIODICITA' ANNUALE
The validity of this Made in Italy Certificate is subjected to a periodical complete annual inspection



BLACKOUT a nido d'ape

Avorio 5010B

Nero Black

Marrone 5014M

Bianco White

**Il tessuto blackout è bicolore, il retro è sempre bianco. Colore bianco disponibile anche Flame Retardant (FR)
Il tessuto è oscurante al 99%**

PANTHEON

19

29

41

59



61

65

78

98

99

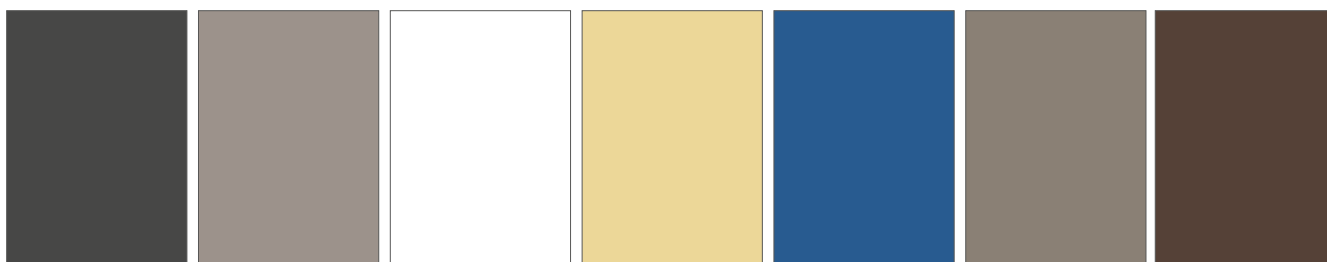
UNICOGrigio scuro
120-19Grigio chiaro
1213Bianco ottico
1220Crema
1206Azzurro
1211Tortora
120-25Marrone
1239

Il tessuto pantheon non è oscurante al 100% ma arriva ad un 50-60% con i colori scuri. Altezza massima tessuto Pantheon 300cm

Composizione Pantheon: 100% poliestere

*Colori indicativi. Colori e tessuti potrebbero subire variazioni
Prendere visione delle note a fondo listino sui tessuti*

STANDARD

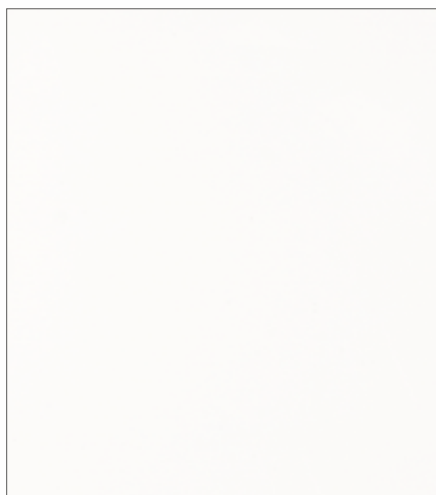

Bianco 9010 opaco

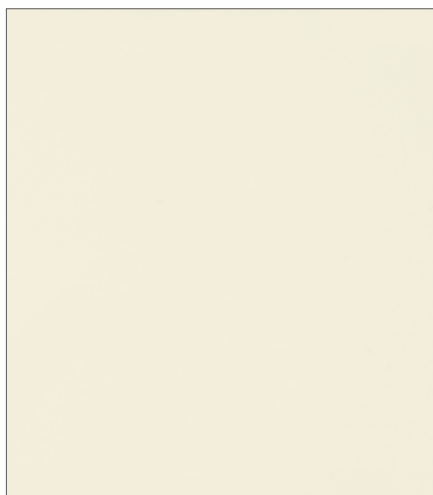

Avorio 1013 opaco



Marrone 8017 opaco

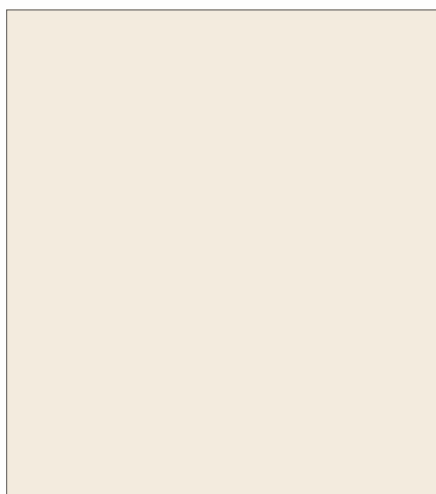

Bianco Crema 9001



Verde 6005 opaco



Grigio 7035

MICHELANGELO



Verde Michelangelo cod.DR-601



Marrone Michelangelo cod. DR-801



Grigio Michelangelo cod.DR-709

STANDARD PLUS



Nero Opaco DR-935 - 9005



Nero Silver DR-924



Bronzo Scuro DR-288 VIV 318

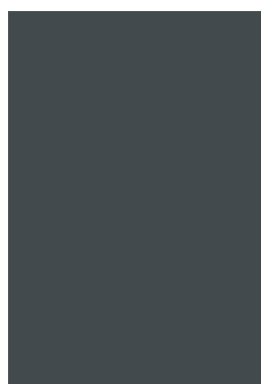
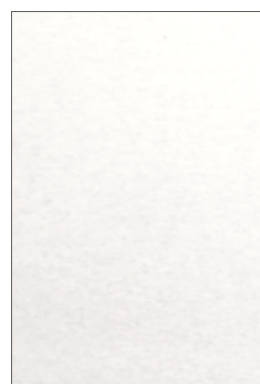

Rame Martellato DR-926

Ferro Micaceo scuro
DR 703Marrone Marmo
Antico DR 806Grigio Antracite
7016Bronzo Verniciato
DR 284Argento Verniciato
DR734

FINTO LEGNO



Acacia A-70/R



Ciliegio 317-70/R



Noce Ruvido 102/70R



Rovere 333-80/R



Pino 319-8/R

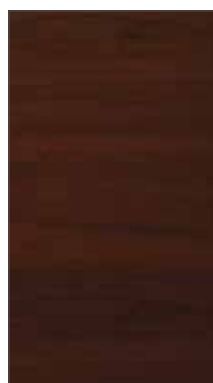

Douglas 335/8R

Castagno Decoral
Castagno 538-70-RNoce Decoral
563-149-RNoce
600-149-RNoce Decoral
V13-71-RvRenolit
386/73R ChiaroRenolit
387/70R Scuro

Colori indicativi

*Non di magazzino. Disponibile sul venduto in 10/20 giorni lavorativi.

COMPANY TOUR SHARKNET COMPANY



Inizio Percorso U1



INQUADRA QUESTO CODICE ED
ENTRA DENTRO LA SHARKNET
COMPANY NEI REPARTI ECLYPSER

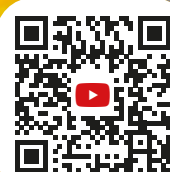



Entrando dalla porta centrale del capannone, girando a sinistra ci ritroviamo nell'unità produttiva

Tutti i profili di alluminio vengono stoccati in verticale per ottimizzare gli spazi



Il magazzino dell'alluminio è diviso per colore



Subito dopo il magazzino dei profili in alluminio, è posizionata la macchina automatica per la produzione delle Eclypser, questa macchina è stata progettata e realizzata internamente, grazie al nostro Team di Ricerca e Sviluppo e grazie alla spinta innovatrice di Sergio Marcantoni





Tutti i tessuti vengono invece stoccati in cassette, ogni banco di assemblaggio ha, nella parte inferiore, dei cassetti dove i tessuti sono "pretagliati" in pezzi che arrivano direttamente dal nostro reparto di plissettatura. Nella parte superiore invece vengono posizionati gli accessori necessari per completare le Tende Eclypser.



Tutti i tessuti filtranti e semioscuranti vengono plissettati internamente e al millimetro!





SEZIONI e INGOMBRI

Sezione Orizzontale

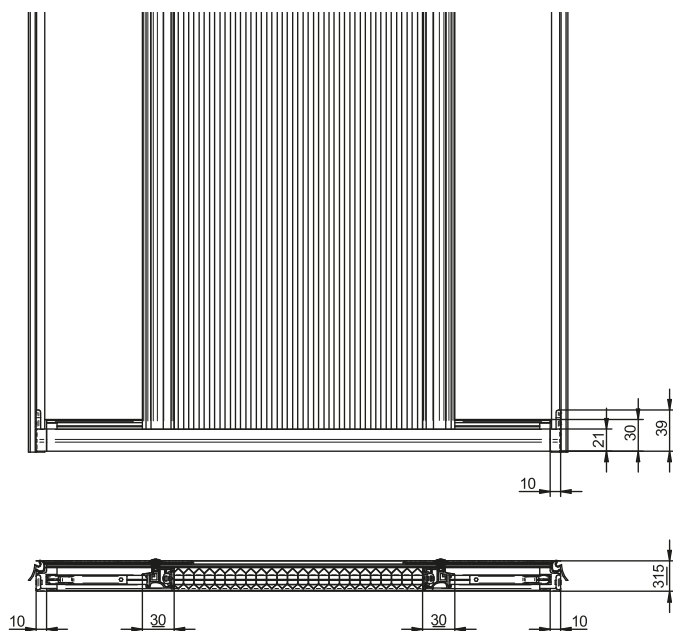

Sezione Barramaniglia

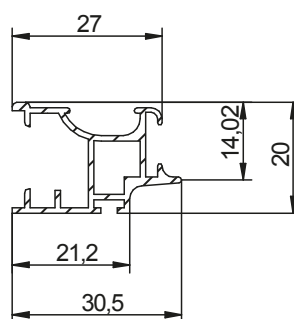

Sezione Guida

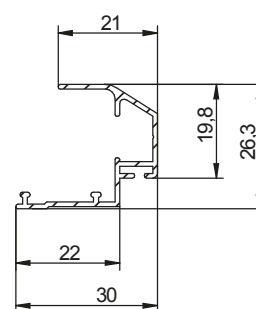

NOTE

Eclypser Laterale Blackout è realizzabile solo ed esclusivamente nelle misure in questa griglia, non possono esser accettate deroghe.

Aumento per Profilo Michelangelo 8%, Standard Plus 10%, Finto Legno 35%.

Nota Bene: Per versione Blackout Flame Retardant (FR) aumento 30%.

Il prodotto va installato esclusivamente su vetro. La garanzia decade se applicato su diversa superficie. In caso di diversa applicazione contattate il vostro consulente.

Colori accessori Plastica: Nero, Bianco, Marrone, Avorio.

Colori profilo e tessuti: vedi **pagina 4 e 5**.

NOTE: Sistema di chiusura rimovibile (velcro) nero dalla parte del profilo Eclypser e trasparente dalla parte dell'applicazione a vetro. Non sono previste deroghe. Nastro di copertura nero (bianco o marrone a richiesta). Cambio fili 66,15 € a pezzo



SEZIONI e INGOMBRI

Sezione Verticale e Frontale

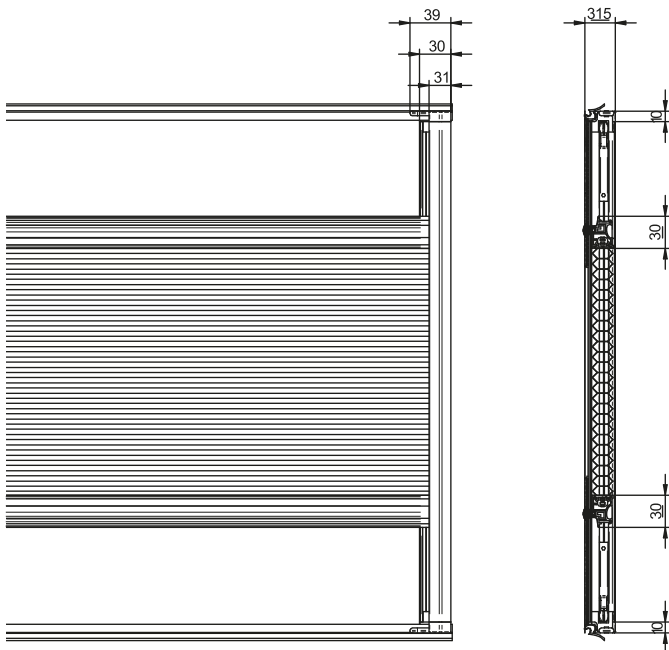

Sezione Barramaniglia

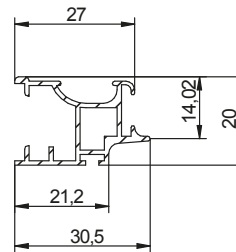

Sezione Guida

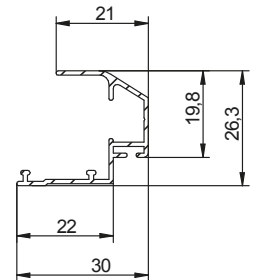

NOTE

Eclypser Verticale Blackout è realizzabile solo ed esclusivamente nelle misure in questa griglia, non possono esser accettate deroghe.

Aumento per Profilo Michelangelo 8%, Standard Plus 10%, Finto Legno 35%.
Nota Bene: Per versione Blackout Flame Retardant (FR) aumento 20%.

Il prodotto va installato esclusivamente su vetro. La garanzia decade se applicato su diversa superficie. In caso di diversa applicazione contattate il vostro consulente.

Colori accessori Plastica: Nero, Bianco, Marrone, Avorio.
 Colori profilo e tessuti: vedi **pagina 4 e 5**.

NOTE: Sistema di chiusura rimovibile (velcro) nero dalla parte del profilo Eclypser e trasparente dalla parte dell'applicazione a vetro. Non sono previste deroghe. Nastro di copertura nero (bianco o marrone a richiesta). Cambio fili 66,15 € a pezzo.





SEZIONI e INGOMBRI

Sezione Orizzontale

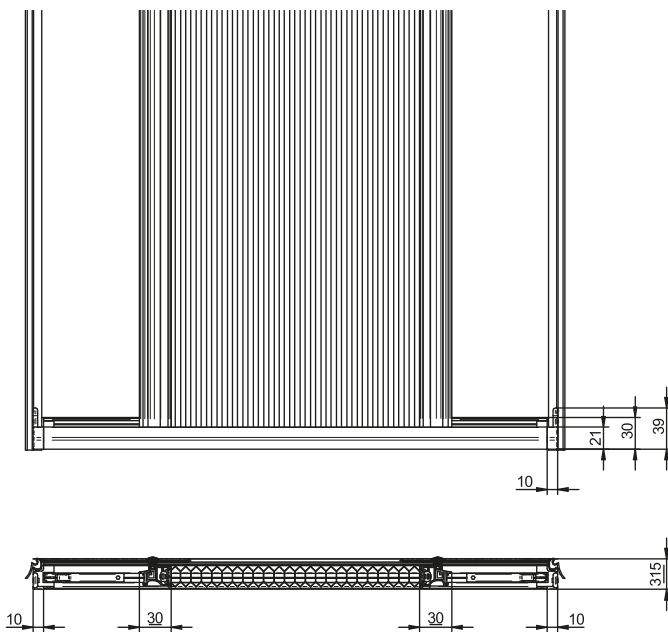

Sezione Barramaniglia

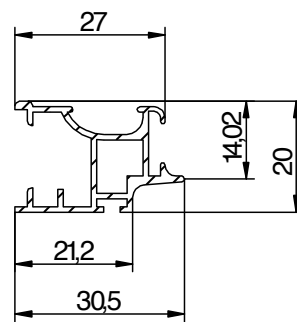

Sezione Guida

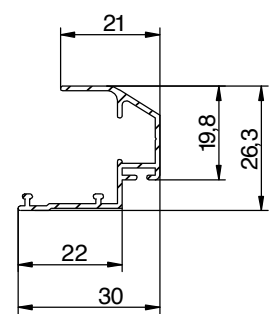

NOTE

Eclypser Laterale Filtrante è realizzabile solo ed esclusivamente nelle misure in questa griglia, non possono esser accettate deroghe.

Aumento per Profilo Michelangelo 8%, Standard Plus 10%, Finto Legno 35%.

Colori profilo e tessuti: vedi **pagina 4 e 5**

Il prodotto va installato esclusivamente su vetro. La garanzia decade se applicato su diversa superficie. In caso di diversa applicazione contattate il vostro consulente

Colori accessori Plastica: Nero, Bianco, Marrone, Avorio.

NOTE: Sistema di chiusura rimovibile (velcro) nero dalla parte del profilo Eclypser e trasparente dalla parte dell'applicazione a vetro. Non sono previste deroghe. Nastro di copertura nero (bianco o marrone a richiesta). Cambio fili 66,15 € a pezzo.



SEZIONI e INGOMBRI

Sezione Verticale e Frontale

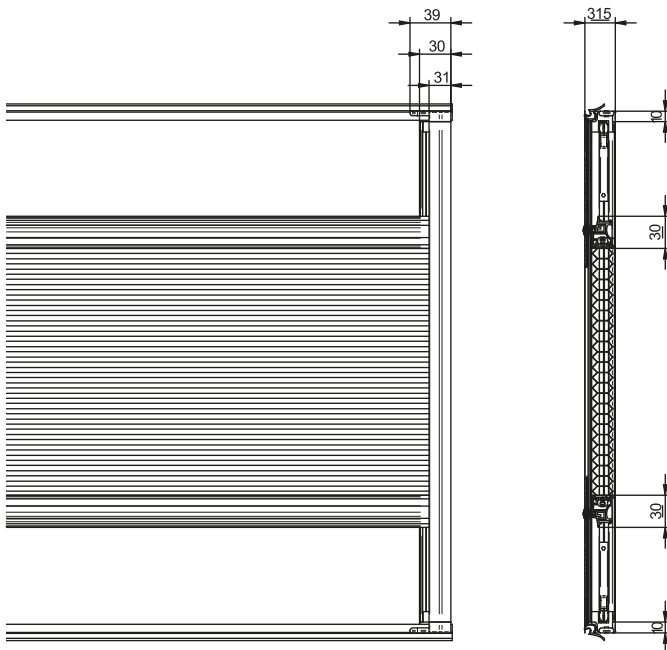

Sezione Barramaniglia

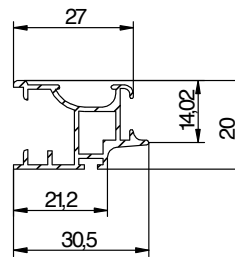

Sezione Guida

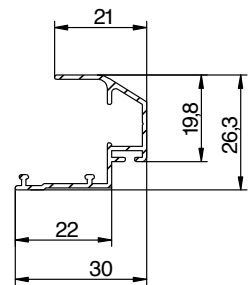

NOTE

Eclypser Verticale Filtrante è realizzabile solo ed esclusivamente nelle misure in questa griglia, non possono esser accettate deroghe.

Aumento per Profilo Michelangelo 8%, Standard Plus 10%, Finto Legno 35%.

Colori profilo e tessuti: vedi **pagina 4 e 5**

Il prodotto va installato esclusivamente su vetro. La garanzia decade se applicato su diversa superficie. In caso di diversa applicazione contattate il vostro consulente

Colori accessori Plastica: Nero, Bianco, Marrone, Avorio.

NOTE: Sistema di chiusura rimovibile (velcro) nero dalla parte del profilo Eclypser e trasparente dalla parte dell'applicazione a vetro. Non sono previste deroghe. Nastro di copertura nero (bianco o marrone a richiesta). Cambio fili 66,15 € a pezzo.





SEZIONI e INGOMBRI

Sezione Verticale e Frontale

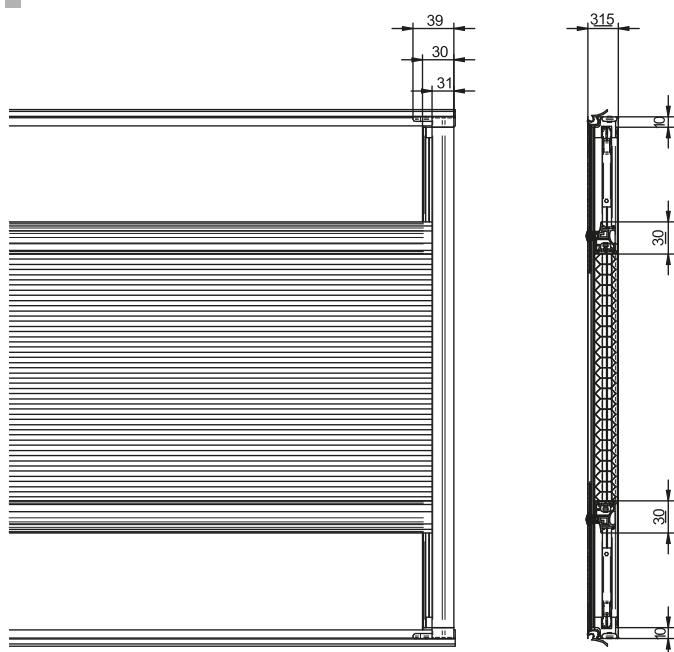

MISURE MASSIME CONSIGLIATE

Eclypser è realizzabile solo nelle misure di questa griglia.

Aumento per Profilo Michelangelo 8%, Standard Plus 10%, Finto Legno 35%.

Colori accessori: Nero, Bianco, Marrone, Avorio
Colori profilo e tessuti: vedi **pag. 4 e 5**

NOTE: Sistema di chiusura rimovibile (velcro) nero dalla parte del profilo Eclypser e trasparente dalla parte dell'applicazione a vetro. Non sono previste deroghe.
Nastro di copertura nero (bianco o marrone a richiesta). Cambio fili 66,15 € a pezzo ogni pacchetto tessuti.





SEZIONI e INGOMBRI

Sezione Orizzontale

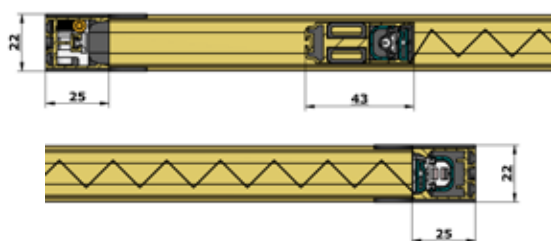

Sezione Verticale

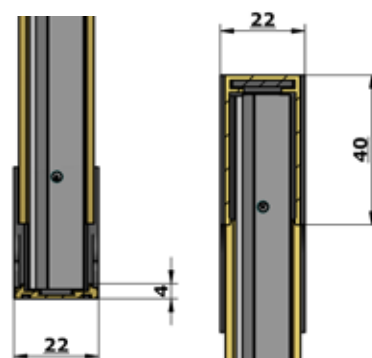

NOTE

Minimo Fatturabile 2,2 Metri Quadri

Misure Massime Consigliate: L 1800 mm, H 2900 mm

Fuori dalle misure consigliate non verrà fornita nessuna garanzia tecnica sul funzionamento del prodotto, quest'ultimo verrà fabbricato solo su richiesta e previa dispensa di responsabilità da parte del Cliente.

COLORI ACCESSORI: Nero, Bianco, Marrone, Avorio, Bronzo

Aumento Per Apertura Centrale 8% (minimo fatturabile 3 Metri Quadri) - Aumento Per Montaggio Frontale 18% - Aumento Per Bilaterale 14% - Aumento Per Doppia Bilaterale 35% (minimo fatturabile 4 Metri Quadri)

Il tessuto pantheon non è black out, ovvero non oscurano al 100%; arrivano ad una percentuale intorno al 50%/60% con i colori scuri. Per misure diverse richiedere preventivo e fattibilità. - Per sopra luce richiedere preventivo.



Tessuto "Unico"

Disponibile in 7 colori

Grigio Scuro 120-19 / Grigio Chiaro 1213
Bianco Ottico 1220 / Crema 1206
Azzurro 1211 / Tortora 120-25 / Marrone 1239

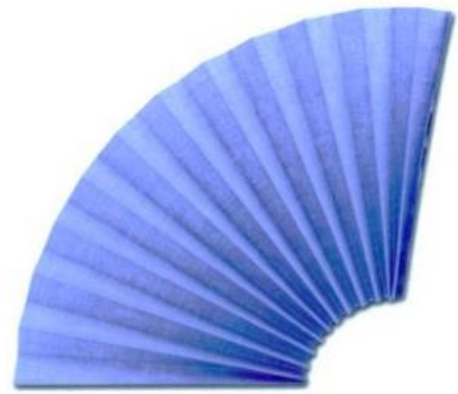

*immagine puramente indicativa

DATI TECNICI

Composizione	100% Poliestere
Resinatura	-----
Spessore in micron	µm 160
Peso (g/m²)	gr. 86
Comportamento alla fiamma	FR - Flame retardant
Oscuramento	● Semitrasparente
Consistenza al tatto	Crêpe

<p>MAX 30°</p>				
<ul style="list-style-type: none"> • Pulire in superficie con spugnetta • Trattare con cura 	<ul style="list-style-type: none"> • Non candeggiare 	<ul style="list-style-type: none"> • Non stirare 	<ul style="list-style-type: none"> • Non lavare a secco • Non smacchiare con solvente 	<ul style="list-style-type: none"> • Non strizzare

Tessuto "Pantheon"

Disponibile in 10 colori

Grigio Scuro 99 / Grigio Chiaro 98
Rosso Bordeaux 78 / Bianco 65 / Panna 61
Avorio 59 / Giallo Scuro 41 / Marrone Scuro 19
Marrone 29 / Verde Scuro 16



*immagine puramente indicativa

DATI TECNICI

Composizione	100% Poliestere
Resinatura	Termoinduritura idrorepellente
Spessore in micron	µm 25
Peso (g/m2)	gr. 126
Comportamento alla fiamma	-----
Oscuramento	🕒 Semioscurante: max 50/60% in base al colore
Consistenza al tatto	Serico sostenuto

<ul style="list-style-type: none"> • Lavaggio solo a mano • Non lavare a macchina • Trattare con cura 	<ul style="list-style-type: none"> • Non candeggiare 	<ul style="list-style-type: none"> • Non stirare 	<ul style="list-style-type: none"> • Non lavare a secco • Non smacchiare con solvente 	<ul style="list-style-type: none"> • Non asciugare a mezzo di asciugatrice a tamburo rotativo

Tessuto "Blackout"

Disponibile in 4 colori

Avorio 5010B / Nero Black
Marrone Ocra 5014M / Bianco White

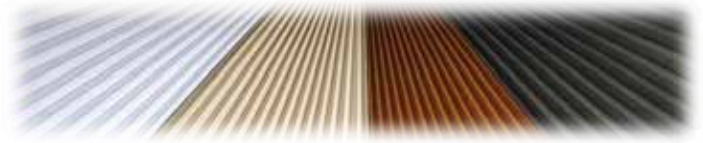

*immagine puramente indicativa

DATI TECNICI

Composizione	TNT 100% Poliestere	
Tipologia	Honeycomb a Cella Singola	
Spessore in micron	μm 150 (0,15 mm)	
Peso (g/m²)	gr. 164	
Altezza tessuto	3000 mm (+/- 50 mm)	
Altezza piega	19,5 mm (+/- 0,5 mm)	
Comportamento alla fiamma	-----	
Oscuramento	● 100% blackout	
Consistenza al tatto	Tessuto Non Tessuto	

<ul style="list-style-type: none"> • Pulire in superficie con spugnetta umida • Trattare con cura 	<ul style="list-style-type: none"> • Non candeggiare 	<ul style="list-style-type: none"> • Non stirare 	<ul style="list-style-type: none"> • Non lavare a secco • Non smacchiare con solvente 	<ul style="list-style-type: none"> • Non strizzare

ECLYPSER APERTURA LATERALE

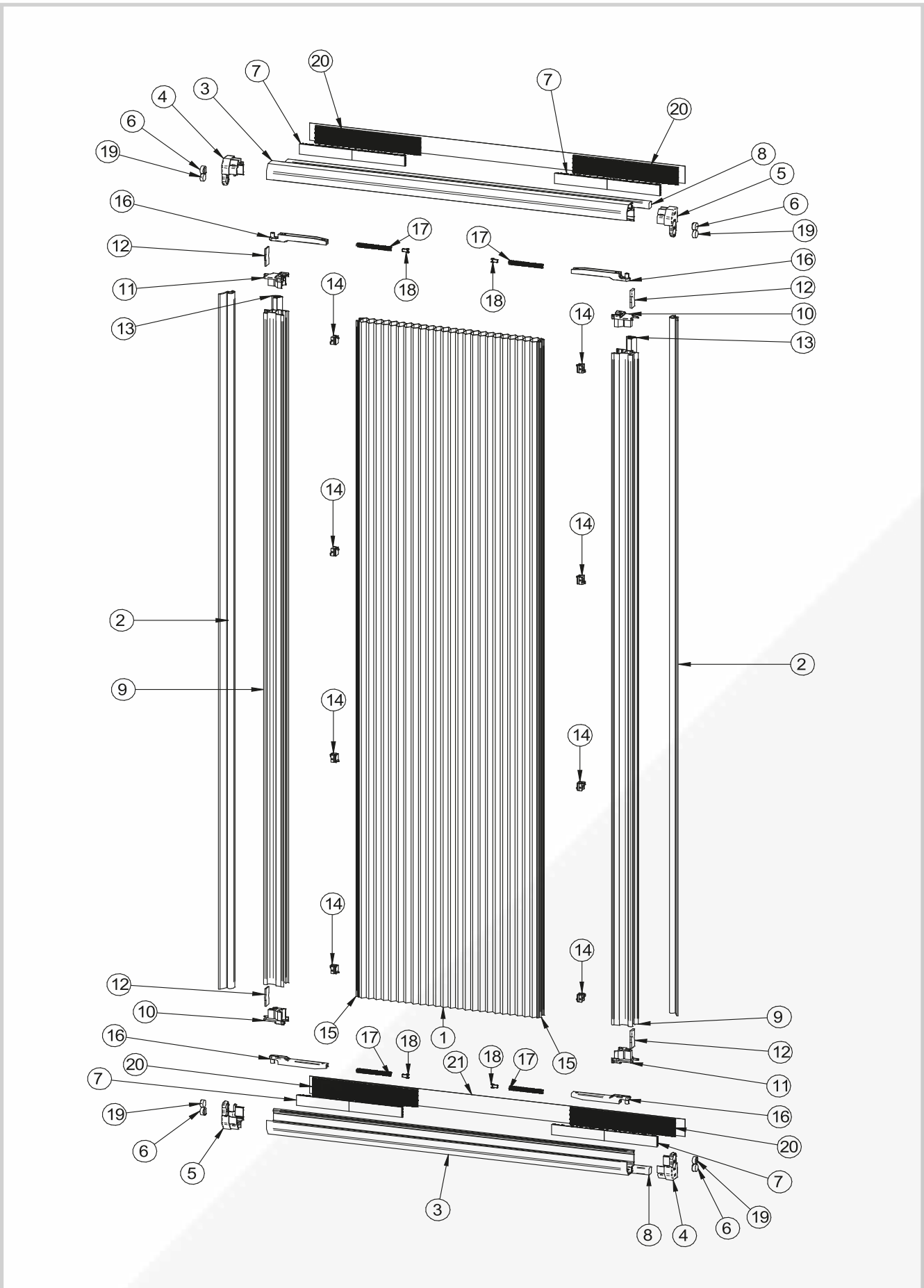



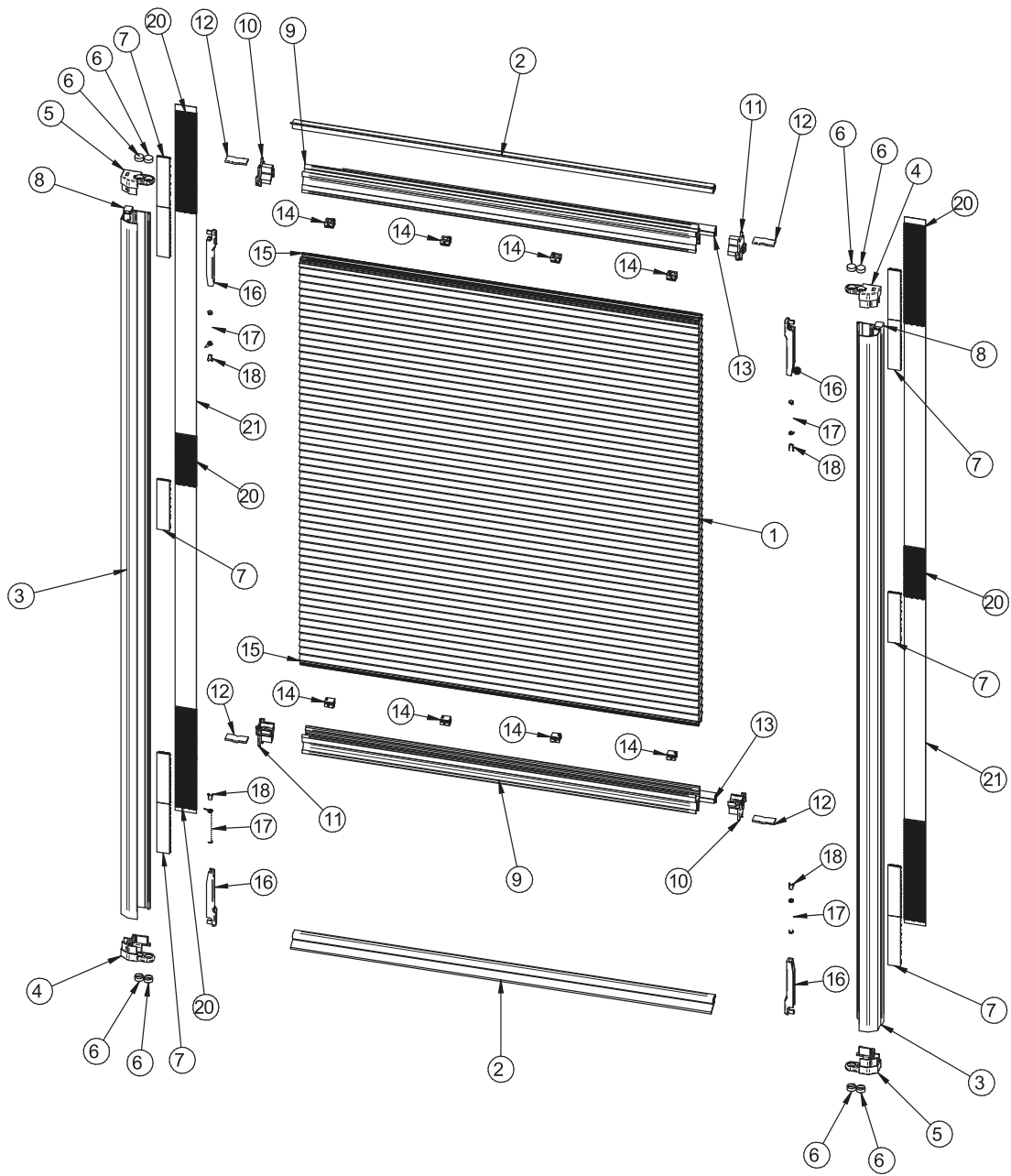

ECLYPSER APERTURA VERTICALE

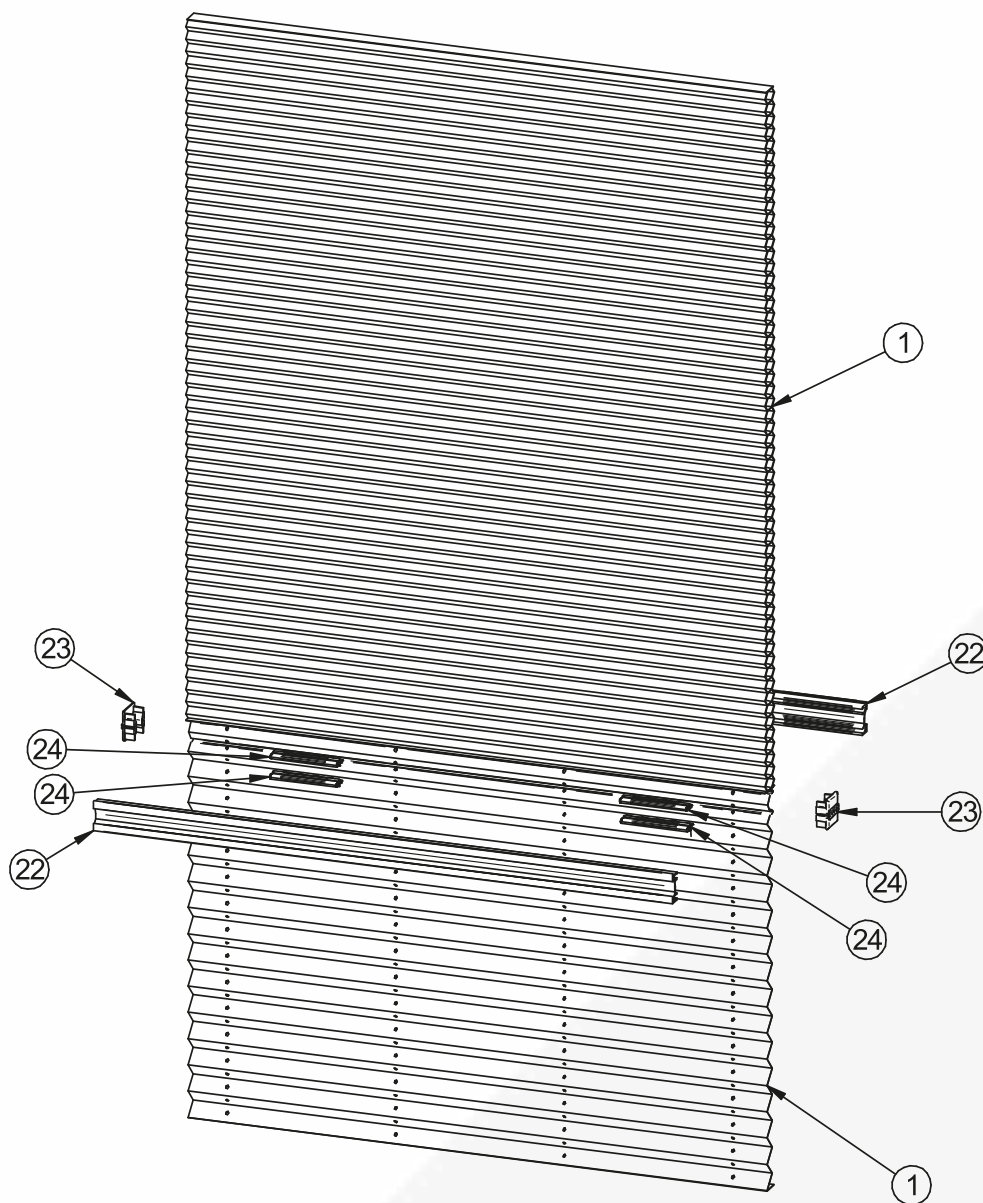



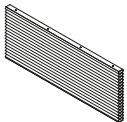
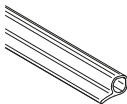
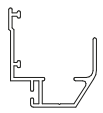
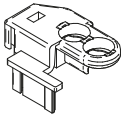
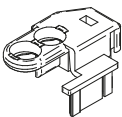

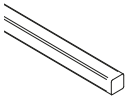
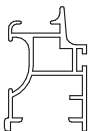
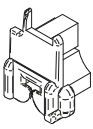
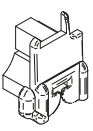



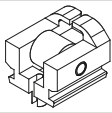
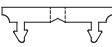
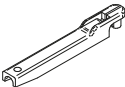

ECLYPSER NOTTE E GIORNO

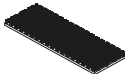

DESCRIZIONE DEI COMPONENTI ECLYPSER

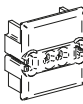
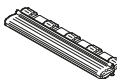
POSIZIONE		DENOMINAZIONE	QUANTITÀ	CODICE ORDINE
1		Tessuto Blackout - filtrante	1 pz	
2		Profilo di arrivo	2 pz	MN 186
3		Guida	2 pz	GUEC+COLORE
4		Terminale guida DX	2 pz	TEGU+COLORE (MA/AV/BI/NE)
5		Terminale guida SX	2 pz	TEGU+COLORE (MA/AV/BI/NE)
6		Calamita tonda	4 pz	CA 07
7		Velcro 3M per guida (3870 nero)	--	VE02
8		Profilo compensatore guida	2 pz	POR 304/P/OPC
9		Barra maniglia	2 pz	BAEC+COLORE
10		Carrucola finale dx	2 pz	CAFIEC+COLORE (MA/AV/BI/NE)
11		Carrucola finale sx	2 pz	CAFIEC+COLORE (MA/AV/BI/NE)
12		Piastrina in metallo	4 pz	PIAMET

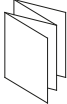
DESCRIZIONE DEI COMPONENTI ECLYPSER

POSIZIONE		DENOMINAZIONE	QUANTITÀ	CODICE ORDINE
13		Spazzolino SP 4,8X8 3P1LBK	2 pz	7860 7860B 7860M
14		Carrucola intermedia eclypser	Min. 8pz Max. 16pz	LPP06
15		Profilo porta tessuto	2 pz	LPA01GR
16		tendifilo	4 pz	TENDEC +COLORE (MA/AV/BI/NE)
17		molla	4 pz	PL10
18		Inserto blocca fili per molla	4 pz	LPP06
19		Tappo per terminale guida	4 pz	TAPPTG B TAPPTG N
20		Velcro 3M per vetro (3560 trasparente)	--	VE03
21		Nastro di copertura 3M	2 pz	FILMSP (B-M-N)
22		Profilo per Eclypser N&G	2 pz	PRONGGR
23		Terminale per profilo N&G	2 pz	TEPRNG
24		Accessorio passafilo	4/6 pz	PAFIFR
--		Biadesivo tessuto	2 pz	BI01
--		Filo 0,8 mm	H+L+30 cm X N Fili	FI 01 C
--		Istruzioni installazione	1 pz	IST SPD
--		Salviettina pulisci-vetro 3M	1 pz	SALV

Come prendere le misure della Eclypser 2,0

1. Prendere le misure in larghezza e altezza su tre punti, in modo da verificare la costanza della quota. Si ricorda che, per convenzione, si deve tener conto della quota più piccola tra le tre rilevate, prima per la larghezza e poi per l'altezza.

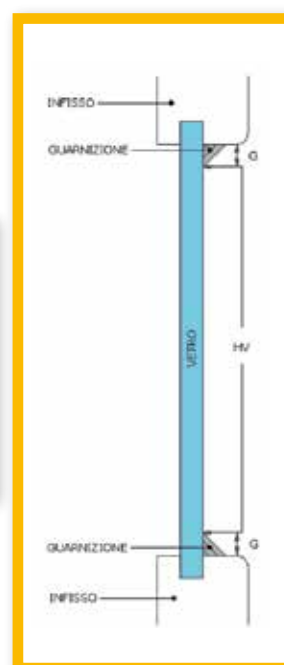
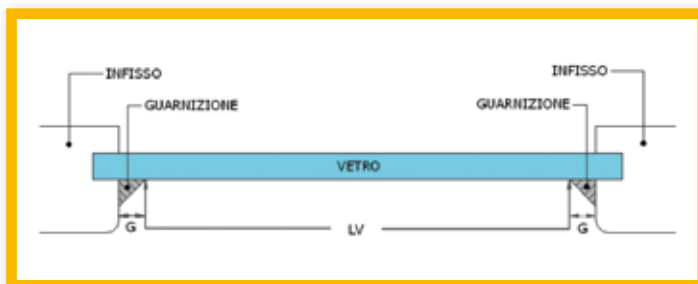

2. Per il rilievo delle misure più precise, la sharknet company consiglia l'utilizzo di flessometri con finestra di lettura



3. Rispetto al vecchio modello, dove le misure in tutti i casi dovevano essere prese da guarnizione a guarnizione, sul nuovo modello si deve fare una distinzione:

- Fornire misure da fermavetro a fermavetro in presenza di guarnizioni fino ad 8x8 mm.
- Fornire misure da guarnizione a guarnizione in presenza di guarnizioni pari o superiori agli 8x8 mm

INQUADRA QUESTO CODICE E
GUARDA COME PRENDERE LE
MISURE DELL'ECLYPSER

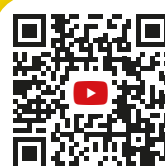

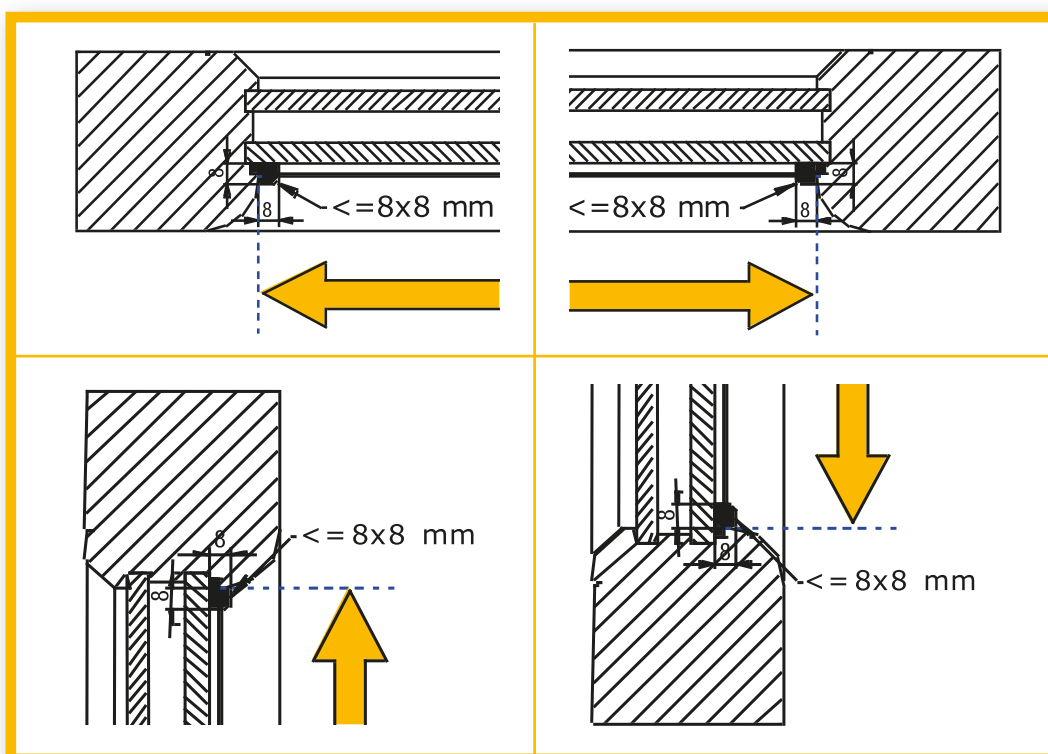

con guarnizioni fino a 8 x 8 mm, la misura deve essere presa da fermavetro a fermavetro.

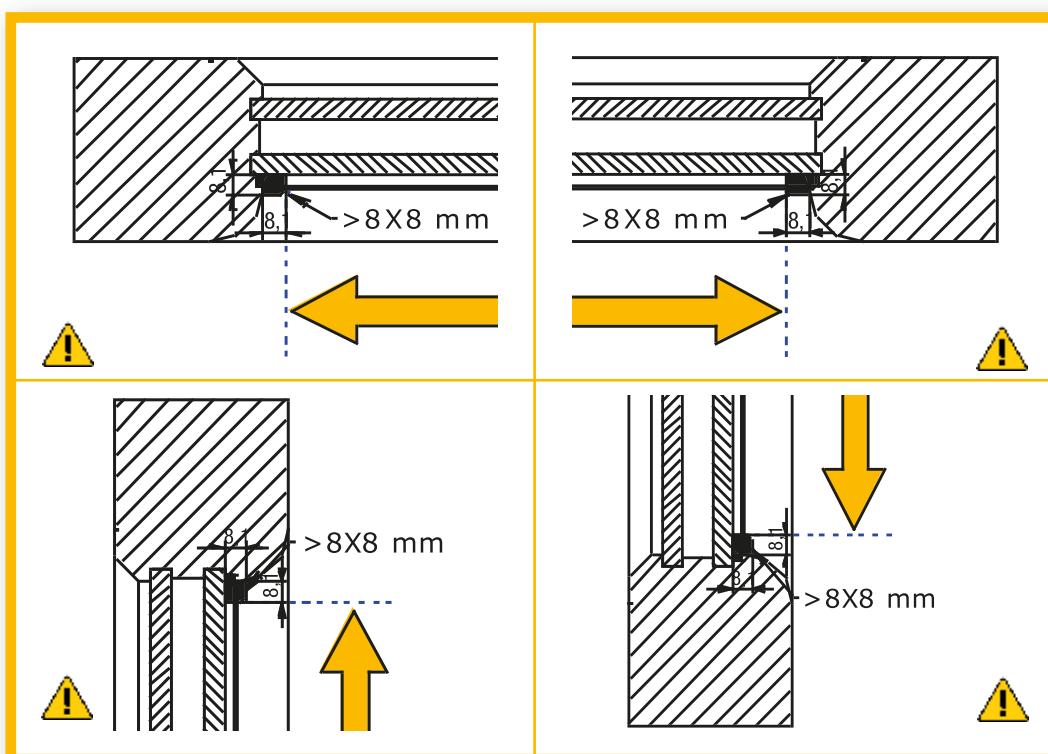

con guarnizioni superiori a 8 x 8 mm, la misura deve essere presa da guarnizione a guarnizione.

INQUADRA QUESTO CODICE E SCOPRI COME

INSTALLARE
LA TENDA OSCURANTE
ECLYPSE LATERALE



INSTALLARE
LA TENDA OSCURANTE
ECLYPSE VERTICALE



REGOLARE
LA LARGHEZZA DELLA
TENDA ECLYPSE



TIRELLE RETI E TESSUTI



76 €
IVA ESCLUSA

Per una corretta campionatura o esposizione del prodotto, si suggerisce il posizionamento delle Eclypser sul serramento



Richiedi subito il campione Eclypser!



scrivi a info@shark-net.com oppure
contatta il tuo agente per riceverlo

Luca Rossi
Moderatore · 17 gennaio alle ore 13:08 · 🌐

Centro Infissi Rondanini e Mario Pennati per fornitura e posa di 130 eclypser in pieno centro Milano.
Lavori di qualità che danno tanta soddisfazione quando si collabora con professionisti di questo livello
www.eclypser.it

Tenda System
17 febbraio 2021 · 🌐

Eclypser 2.0
La pragmaticità del prodotto me le ha fatte apprezzare fin da subito. Arredano, oscurano, filtrano, non ingombrano. Ed ora la velocità di montaggio è aumentata notevolmente. Davvero un ottimo prodotto con materiali sempre al top.

Christian Henry
9 dicembre 2021 · 🌐

Eclypser 2.0 con nuovo Unico Bianco, maestosità su alzante scorrevole!!!

Andrea Petri
Moderatore · 18 luglio 2019 · 🌐

Tiziana Naldoni è una cliente straordinaria!
Ha capito l'importanza di ECLYPSER e la vende a tutti i suoi clienti 🏆🏆
🏆🏆🏆
Guadagnando con soddisfazione...altro che Veneziane a 10 euro al metro quadro 😂😂😂
Luminosità trasparenza e privacy senza fare nemmeno un foro... 🍷🍷
🍷

MODULO RICHIESTA RITIRO

ATTENZIONE: E' OBBLIGATORIO ALLEGARE AL PRESENTE MODULO IL DDT

RAGIONE SOCIALE _____

DATA _____

MOTIVO DI RICHIESTA

- RESO
- RIPARAZIONE IN GARANZIA
- RIPARAZIONE

PRODOTTO	TIPOLOGIA
<input type="checkbox"/> SQUALO NET	
<input type="checkbox"/> ECLYPSER	
<input type="checkbox"/> FOX GARDEN	
<input type="checkbox"/> ZANZA FISSA	
<input type="checkbox"/> ZANZA MOLLA	
<input type="checkbox"/> VENEZIANA	
<input type="checkbox"/> ALTRO _____	

RITIRO A CURA DELLA DFM

TRAMITE TRASPORTATORE DEL CLIENTE

1) E' necessario specificare sul DDT:

- a) Il tipo di intervento da fare (a maggior ragione se si desidera il cambio colore rete/tessuto, es. da arancione a nera)
- b) Specifiche prodotto (colore rete/tessuto, colore profilo ecc...)
- c) Motivazione del reso e della richiesta di garanzia
- d) Per resi e riparazioni in garanzia è necessario indicare i riferimenti d'acquisto

NB

2) In mancanza di tali informazioni, la DFM si riserva il diritto di rifiutare la merce

MODULO RICHIESTA RITIRO

IL PRESENTE LISTINO ANNULLA E SOSTITUISCE I PRECEDENTI

IVA: esclusa

Costi: Tutti i costi sono espressi in Euro

Trasporto Entro la regione Lazio e Umbria: Porto franco salvo alcuni casi particolari a discrezione della DFM s.r.l..La merce anche se consegnata con mezzi nostri, viaggia sempre a rischio del committente. Eventuali ammanchi o rotture durante il trasporto saranno riconosciute solo se evidenziati allo scarico e formalizzati sulla bolla di consegna.

Altre regioni: Addebito in fattura al costo

Imballo Compreso - Imballi particolari al costo I.V.A. 22%

Pagamenti: I pagamenti debbono essere effettuati presso la nostra sede di Monterotondo (Roma).

Le eventuali spese bancarie sono a carico dell'acquirente.

Eventuali insoluti determineranno il blocco delle consegne e l'addebito delle spese.

Resi: Nessun reso di merce verrà accettato se non preventivamente autorizzato dalla DFM.

Reclami: Non si accettano reclami trascorsi 8 gg. dal ricevimento del materiale.

Qualsiasi tipo di reclamo non autorizza il cliente a non effettuare il pagamento della fattura alla scadenza.

Non verranno accettati reclami riguardanti differenti tonalità di colore per ordini fatti in tempi diversi.

Prodotti: La descrizione (disegni, foto e dimensioni) dei prodotti contenuti nel presente listino è puramente indicativa.

A causa del procedimento di stampa i colori indicati nel presente listino potrebbero non corrispondere perfettamente alla gamma di nostra produzione.

Reti e Tessuti: potrebbero subire bagni di colore diverso. Non si accettano contestazioni per i colori. Potrebbero variare peso e consistenza. Non si accettano contestazioni per queste variazioni.

Consegna: a causa dei diversi tempi di lavorazione di eventuali prodotti diversi che compongono lo stesso ordine, potrebbero verificarsi consegne parziali.

Annullamento dell'ordine: l'ordine può essere annullato solo in casi eccezionali autorizzati: dall'azienda a fronte di un rimborso del 50% per i prodotti riutilizzabili e dell'80% per quelli non riutilizzabili.

Modifica ordine già inviato: massimo entro 24 ore dalla ricezione

Spese di trasporto: siamo lieti di comunicarvi che, a partire dal 6 marzo 2023, le spese di spedizione, saranno GRATIS, per tutti gli acquisti di importo pari o superiore ad € 299 + Iva, ovvero, al costo stimato di 2 SharkNet di medie dimensioni! Sotto a tale importo il costo sarà di € 19 + Iva.

La DFM si riserva il diritto di effettuare modifiche migliorative nei materiali in qualsiasi momento senza alcun preavviso.

La DFM si riserva il diritto di effettuare modifiche migliorative nei materiali in qualsiasi momento senza alcun preavviso.

Per qualsiasi controversia il Foro competente è quello di Tivoli (RM)

IL PRESENTE LISTINO ANNULLA E SOSTITUISCE I PRECEDENTI LISTINI, CARTELLE COLORI E CAMPIONARI

Valido dal Marzo 2023



ECLYPSER

Via Leonardo Da Vinci, 60
00015 Monterotondo Scalo - Roma
Tel. +39 06.906.94.23 - Fax +39 06.906.03.01

www.shark-net.com